

TCL

Sound Bar z kanałem 2.1, Dolby Audio i bezprzewodowym
subwooferem
Seria 6110



Instrukcja obsługi

Spis treści

1	Zanim zaczniesz	3
---	-----------------	---

2	Wstęp	4
	Zawartość opakowania	4
	Przegląd urządzenia głównego Sound Bar	6
	Przegląd subwoofera bezprzewodowego	8
	Przegląd pilota zdalnego sterowania	9
	Skonfiguruj system Sound Bar	11
	Montaż urządzenia głównego Sound Bar na ścianie	11
	Umieszczenie subwoofera w odpowiedniej pozycji	16
	Wkładanie/wymiana baterii pilota zdalnego sterowania	16

3	Podłącz system Sound Bar	18
	Podłączenie za pomocą kabla HDMI	18
	Połączenie za pomocą kabla optycznego	20
	Podłączenie za pomocą kabla audio 3,5 mm na 3,5 mm	22
	Podłączenie urządzenia Sound Bar do źródła zasilania	23
	Podłącz Sound Bar do urządzenia Bluetooth	24
	Podłącz bezprzewodowy subwoofer do urządzenia Sound Bar	26

4	Sterowanie pracą systemu Sound Bar	28
	Urządzenie Sound Bar może być obsługiwane za pomocą górnego panelu lub pilota zdalnego sterowania	28
	Ustawienia dźwięku	30

Słuchanie muzyki z urządzenia Bluetooth	31
Użycie kabla lub urządzenia USB	32
<hr/>	
5 Specyfikacje	34
<hr/>	
6 Ważne informacje	35
Deklaracja zgodności	35
Utylizacja starego produktu i akumulatora	35
Znaki towarowe	37
<hr/>	
7 Często zadawane pytania	38

1 Zanim zaczniesz

- Dokładnie przeczytaj i przestrzegaj wszystkich wskazówek dotyczących bezpieczeństwa zawartych w ulotce bezpieczeństwa.
- Ten Sound Bar jest przeznaczony wyłącznie do użytku w pomieszczeniach zamkniętych. W razie przypadkowego kontaktu z niewielką ilością wody, należy natychmiast odłączyć wtyczkę, a wodę usunąć suchą ściereczką.
- Podczas burzy z wyładowaniami atmosferycznymi lub jeśli Sound Bar nie jest używany przez dłuższy czas, należy go odłączyć.
- Upewnij się, że Sound Bar jest zainstalowany na solidnej powierzchni lub solidnie przymocowany do ściany pod telewizorem, aby zapewnić najlepsze wrażenia.
- Do zasilania pilota zdalnego sterowania należy używać wyłącznie baterii AAA 1,5 V, nieprzeznaczonych do ponownego ładowania.
- W przypadku, gdy którykolwiek z kabli jest wyraźnie uszkodzony lub ściśnięty, odłącz Sound Bar i wymień kabel.
- Należy uważać, aby nie zaginać gwałtownie kabla HDMI i ani kabla optycznego, ponieważ może to wpłynąć na wydajność.
- Chroń swój słuch poprzez regulację odpowiedniego poziomu głośności.

2 Wstęp

Gratulujemy zakupu nowego urządzenia TCL Sound Bar! Po prawidłowym skonfigurowaniu i podłączeniu zapewnia on doskonałą jakość dźwięku oraz najnowocześniejsze wzornictwo, dla prawdziwie doskonałego systemu domowej rozrywki. Zalecane jest zapoznanie się z niniejszą instrukcją obsługi, która pomaga w łatwym i prawidłowym konfigurowaniu, podłączaniu i obsłudze produktu.

Zacznijmy od początku.

Zawartość opakowania

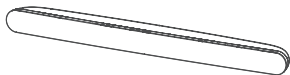

Urządzenie główne Sound Bar

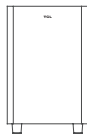

Bezprzewodowy subwoofer



Pilot zdalnego sterowania



Bateria AAA × 2



Kabel zasilający × 2



Kotwa ścienna × 2



Śruba do montażu
ściennego × 2

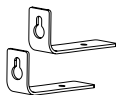

Wspornik do montażu
ściennego × 2



Ulotka bezpieczeństwa



Przewodnik szybkiego
uruchamiania

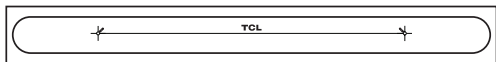

Szablon do montażu na ścianie

Przegląd urządzenia głównego Sound Bar

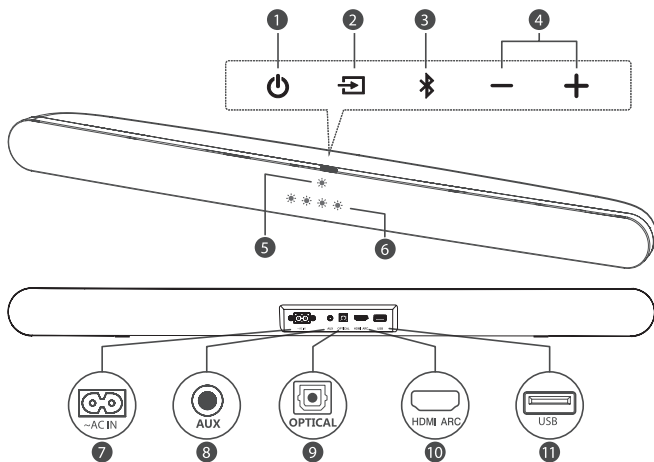

- 1 Naciśnij, aby włączyć urządzenie główne Sound Bar lub przełączyć je w tryb czuwania.
- 2 Naciśnij, aby przełączyć źródło dźwięku pomiędzy trybami HDMI/Optical/AUX/USB/Bluetooth.
- 3 Naciśnij, aby wybrać funkcję Bluetooth. Naciśnij i przytrzymaj, aby przejść do trybu parowania.

4 **+ / -**

Naciśnij, aby zwiększyć lub zmniejszyć poziom głośności.

5 **Wskaźnik LED**

Czerwony: urządzenie w trybie czuwania.

Fioletowy: w trybie HDMI ARC.

Zielony: urządzenie w trybie AUX.

Niebieski: urządzenie w trybie Bluetooth.

Żółty: w trybie optycznym.

Niebieski: w trybie USB.

6 **Wskaźnik LED trybu dźwięku**

Tryb migania wskaźników LED dla MUSIC/MOVIE/TV.

7 **Złącze zasilania AC**

8 **Złącze wejściowe AUX**

9 **Złącze wejścia optycznego**

10 **Złącze HDMI ARC**

11 **Złącze USB typu A**

Przegląd subwoofera bezprzewodowego

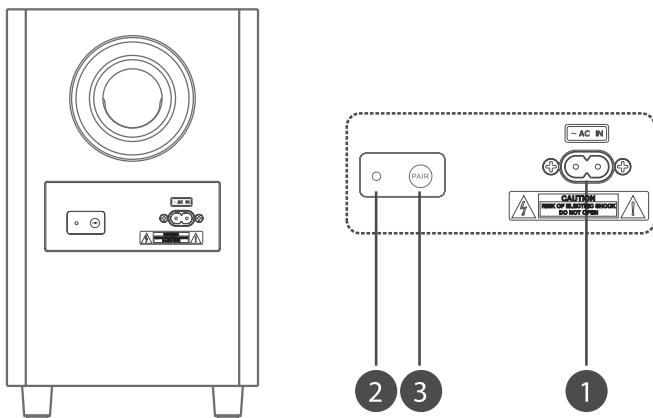

1 Złącze zasilania AC

2 Bursztynowa dioda LED



- miga powoli, gdy subwoofer znajduje się w trybie czuwania.
- miga szybko, gdy parowanie jest w toku.
- świeci się światłem ciągłym, kiedy parowanie się powiedzie.



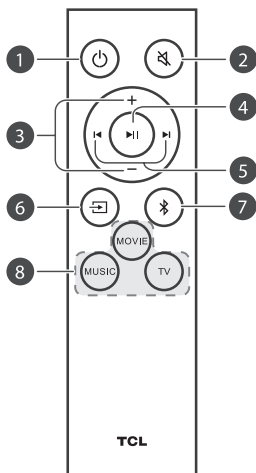

3 PAROWANIE

Naciśnij i przytrzymaj przycisk  na urządzeniu głównym Sound Bar lub na pilocie zdalnego sterowania — 4 diody LED migają. Naciśnij i przytrzymaj przycisk **PAIR** na subwooferze, aż do zakończenia parowania. Po tym bursztynowa dioda LED zapali się na subwooferze.

Przegląd pilota zdalnego sterowania



- 1 
Naciśnij, aby włączyć urządzenie Sound Bar lub przełączyć je w tryb czuwania.
Naciśnij i przytrzymaj, aby zresetować urządzenie Sound Bar.
- 2 
Naciśnij, aby wyciszyć lub wyłączyć wyciszenie dźwięku.
- 3 +/-
Naciśnij, aby zwiększyć lub zmniejszyć poziom głośności.

- 4  Odtwarzanie/pauza/powrót do odtwarzania w trybie Bluetooth/USB. W trybie Bluetooth naciśnij i przytrzymaj przez 3 sekundy, aby odłączyć urządzenie Bluetooth i przejść do statusu parowania.
- 5  Naciśnij, aby przejść do poprzedniego lub następnego utworu w trybie Bluetooth/USB.
- 6  Naciśnij, aby przełączyć źródło dźwięku pomiędzy trybami HDMI/Optical/AUX/USB/Bluetooth.
- 7  Naciśnij, aby przełączyć źródło dźwięku w tryb Bluetooth.
- 8 **MOVIE/MUSIC/TV**
Naciśnij, aby wybrać efekt korektora (EQ) podczas oglądania **Telewizja, filmów** lub słuchania **muzyki**.

Skonfiguruj system Sound Bar

Uwagi

- Upewnij się, że przeczytałeś wszystkie informacje dotyczące bezpieczeństwa przed zamontowaniem urządzenia głównego Sound Bar na ścianie.
- Upewnij się, że używasz śrub dostarczonych lub zalecanych przez autoryzowanego producenta.
- Firma TCL Overseas Marketing Limited nie ponosi odpowiedzialności za wypadki lub uszkodzenia spowodowane niewłaściwym montażem na ścianie, użyciem niewłaściwych wkrętów lub niewystarczającą wytrzymałością ściany itp.
- Do montażu wymagane są dodatkowe narzędzia (które nie są dostarczane w zestawie).

Montaż urządzenia głównego Sound Bar na ścianie

Możesz umieścić urządzenie Sound Bar poniżej środkowej części telewizora lub zamontować je na ścianie.

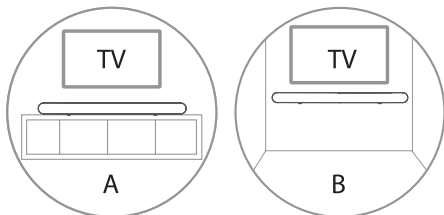

- 1 Umieść na ścianie dostarczony szablon do montażu ściennego. Upewnij się, że szablon do montażu ściennego znajduje się co najmniej 5 cm poniżej środka telewizora.
- 2 Użyj poziomnicy, aby upewnić się, że szablon do montażu na ścianie jest dokładnie wypoziomowany.
- 3 Użyj taśmy, aby mocno przykleić szablon montażu do montażu ściennego do ściany.
- 4 Wykonaj na ścianie wszystkie oznaczenia określone na szablonie, aby wykonać otwory montażowe.
- 5 Zdejmij szablon do montażu ściennego.
- 6 Wywierć otwór na śrubę w miejscu każdego oznaczenia na ścianie.

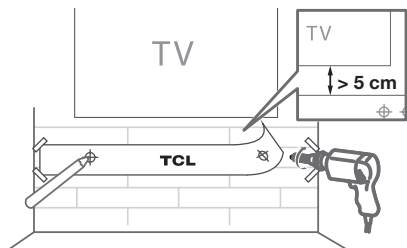

- 7 Odkręć gumowe podkładki od urządzenia Sound Bar.
(Zachować gumowe podkładki do użytku w przyszłości)
- 8 Przykręć wsporniki ścienne do urządzenia Sound Bar.
- 9 Włóż śruby dostarczone w zestawie do kotew ściennych.
- 10 Zamocuj i dokręć śruby na ścianie i pozostaw 4 mm pomiędzy łbami śrub a ścianą.

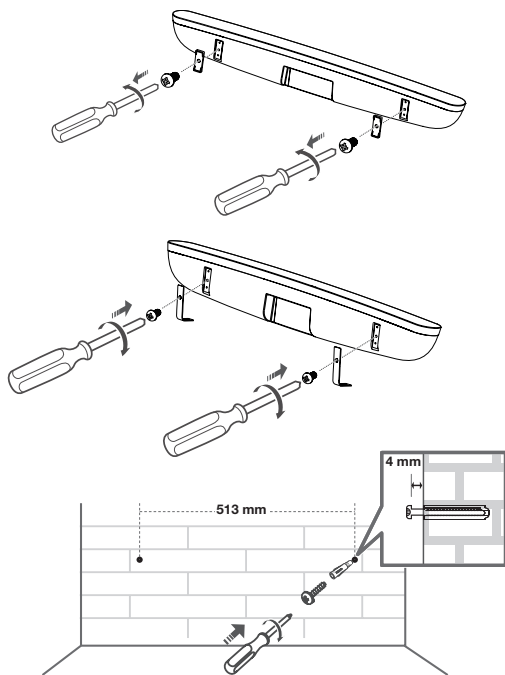

11 Zawieś jednostkę główną Sound Bar na śrubach.

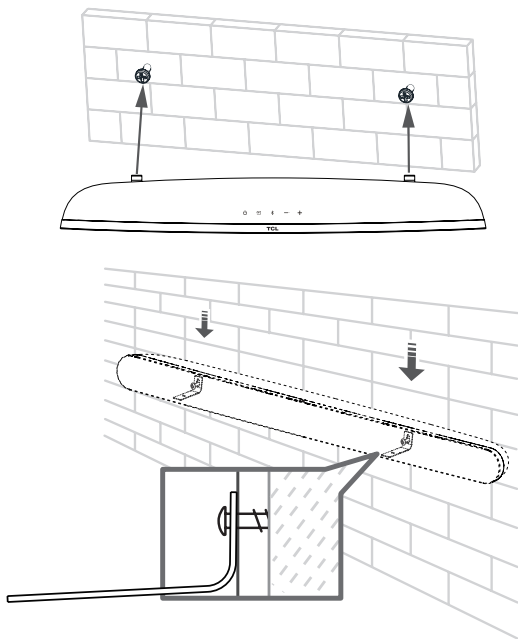

Uwagi

- Przed zamontowaniem urządzenia Sound Bar na ścianie należy sprawdzić miejsce instalacji (patrz „Montaż urządzenia głównego Sound Bar na ścianie” na stronie 11).
- Przed zamontowaniem urządzenia Sound Bar na ścianie można wykonać podłączenie kabli.

Umieszczenie subwoofera w odpowiedniej pozycji

Odległość pomiędzy subwooferem a urządzeniem głównym Sound Bar nie powinna przekraczać 3 metrów.

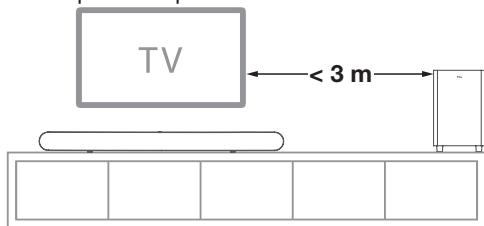

Wkładanie/wymiana baterii pilota zdalnego sterowania

Ostrzeżenia

- *Niebezpieczeństwo wybuchu w przypadku nieprawidłowej wymiany akumulatora. Wymieniaj tylko na baterie tego samego typu lub równoważne.*

- 1 Otwórz komorę baterii, w razie potrzeby wyjmij stare baterie.
- 2 Umieść dwie nowe baterie AAA w komorze baterii z prawidłową biegunowością (+/-).
- 3 Zamknij komorę baterii.

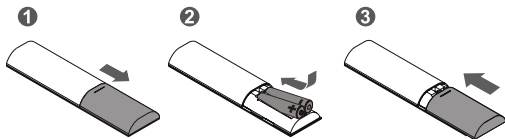

3 Podłącz system Sound Bar

Po ustaleniu pozycji urządzenia głównego Sound Bar można rozpocząć podłączanie go do telewizora lub innych urządzeń i słuchać dźwięku przez Sound Bar. Upewnij się, że wyciszyłeś dźwięk z telewizora lub urządzenia. Aby uzyskać więcej informacji zapoznaj się z instrukcją obsługi telewizora lub urządzenia.

Podłączenie za pomocą kabla HDMI

Uwagi

- Upewnij się, że telewizor lub wykorzystywane urządzenie obsługuje funkcję HDMI ARC. Aby uzyskać więcej informacji, zapoznaj się z instrukcją obsługi telewizora lub urządzenia.

Podłącz jeden koniec kabla HDMI do złącza wejściowego HDMI ARC urządzenia głównego Sound Bar, a drugi koniec do złącza wyjściowego HDMI ARC telewizora lub innego urządzenia.

Aby uzyskać najlepsze możliwe wrażenia dźwiękowe przy użyciu kabla HDMI, postępuj zgodnie z poniższymi wskazówkami:

- 1 Podłącz Sound Bar do wejścia HDMI oznaczonego **(ARC)** w telewizorze TCL.
- 2 Naciśnij przycisk **Ustawienia** na pilocie telewizora TCL.
- 3 Przejdź do opcji systemu.
- 4 Ustaw T-Link w telewizorze na opcję **Wł.** (Funkcja ta może być nazywana Anynet+, SimpLink, BRAVIA Link, EasyLink lub VIERA Link*).

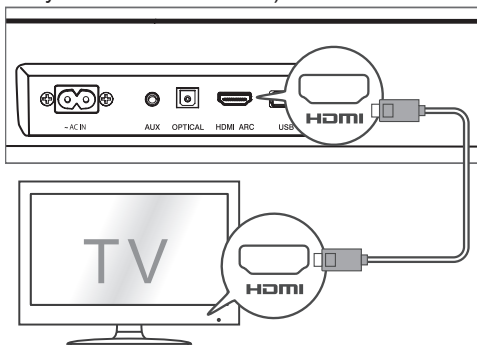

* Wszystkie wymienione nazwy technologii są znakami towarowymi lub zastrzeżonymi znakami towarowymi odpowiednich firm.

Połączenie za pomocą kabla optycznego

- 1 W razie potrzeby zdejmij zaślepki ochronne z kabla optycznego.
- 2 Podłącz jeden koniec kabla optycznego do złącza wejścia optycznego urządzenia głównego Sound Bar, a drugi koniec do złącza wyjścia optycznego telewizora lub innego wykorzystywanego urządzenia.

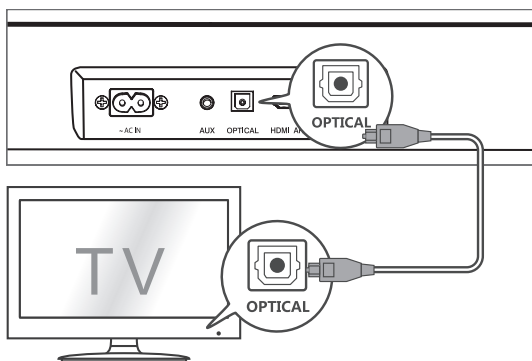

Uwaga

- Jeśli nie słyszysz żadnego dźwięku podczas korzystania ze złącza HDMI lub optycznego, przejdź do menu ustawień telewizora i przełącz wyjście audio na PCM.

Zalecenia dotyczące ustawień urządzenia Sound Bar w razie użycia kabla optycznego



Nie zginaj kabla optycznego (SPDIF), ponieważ jest on delikatny i może łatwo ulec uszkodzeniu oraz złamaniu.

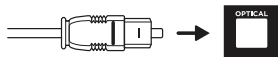

Aby uzyskać najlepsze możliwe wrażenia dźwiękowe przy użyciu kabla optycznego:

- 1 Naciśnij przycisk Home na pilocie zdalnego sterowania telewizora TCL.
- 2 Przejdź do opcji **Audio** w menu **Ustawienia**.
- 3 Usuń zaznaczenie opcji „**Głośnik TV włączony**”.
- 4 W obszarze **S/PDIF** i **ARC** wybierz **Stereo PCM**.

Uwagi

- *Różne urządzenia mogą mieć różne opcje menu.*
- *Dotyczy to także urządzeń takich jak odtwarzacze Blu-ray, dekodery itp.*

Podłączenie za pomocą kabla audio 3,5 mm na 3,5 mm

Możesz postąpić w następujący sposób:

- podłącz jeden koniec kabla audio 3,5 mm na 3,5 mm do złącza wejściowego AUX w urządzeniu głównym Sound Bar, a drugi koniec do złącza słuchawek lub wyjścia audio w telewizorze lub innym urządzeniu. Spowoduje to wyłączenie dźwięku wbudowanych głośników telewizora; lub
- podłącz jeden koniec kabla audio RCA-3,5 mm do złącza wejściowego AUX w urządzeniu głównym Sound Bar, a drugi koniec do złączy wyjściowych audio telewizora.

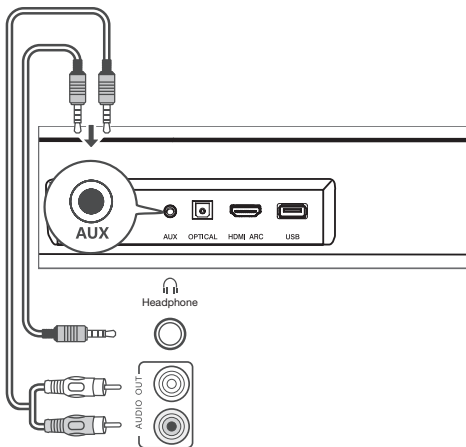

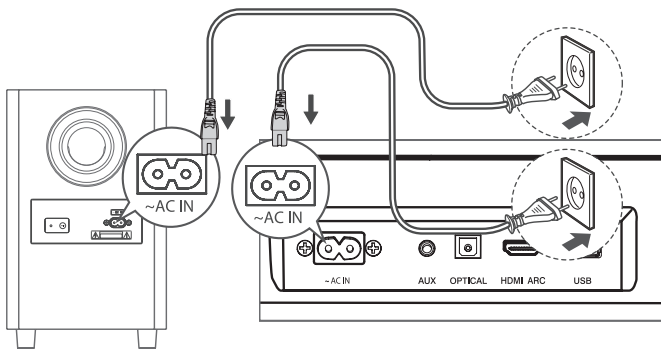

Podłączenie urządzenia Sound Bar do źródła zasilania

- 1 Upewnij się, że wszystkie inne połączenia zostały wykonane przed podłączeniem Sound Bar do źródła zasilania.
- 2 Upewnij się, że napięcie zasilające jest zgodne z normami bezpieczeństwa obowiązującymi w Twoim kraju (patrz „Specyfikacje” na stronie 34)
- 3 Podłącz jeden koniec innego dostarczonego przewodu zasilającego do złącza wejściowego AC subwoofera, a drugi koniec do ściennego gniazda zasilania.
- 4 Podłącz jeden koniec dostarczonego przewodu zasilającego do złącza wejścia AC urządzenia głównego Sound Bar, a drugi koniec do ściennego gniazda zasilania.



Podłącz Sound Bar do urządzenia Bluetooth

Uwagi

- Upewnij się, że urządzenie bezprzewodowe obsługuje funkcję Bluetooth.
 - Zasięg roboczy pomiędzy jednostką główną Sound Bar a urządzeniem Bluetooth wynosi około 10 metrów (bez żadnych przeszkód pomiędzy urządzeniem Bluetooth a jednostką główną Sound Bar).
- 1 Naciśnij  na górnym panelu urządzenia głównego Sound Bar lub pilocie zdalnego sterowania, aby włączyć zasilanie Sound Bar.
 - 2 Naciśnij i przytrzymaj  na górnym panelu urządzenia głównego Sound Bar lub pilocie zdalnego sterowania.
 - Niebieska dioda LED szybko miga. Sound Bar jest gotowy do sparowania.
 - 3 Włącz swoje urządzenie Bluetooth i aktywuj jego funkcję Bluetooth.
 - 4 Wybierz **TCL 6110** z listy parowania urządzenia Bluetooth.
 - Usłyszysz wyraźny podwójny sygnał dźwiękowy.
 - Niebieska dioda LED będzie świecić światłem ciągłym, gdy parowanie powiedzie się.

Wskazówka

- Jeśli w urządzeniu Bluetooth nie można znaleźć nazwy modelu **TCL 6110**, należy nacisnąć i przytrzymać przycisk **▶II** na pilocie zdalnego sterowania. Niebieska dioda LED zacznie szybko migać. Teraz urządzenie główne Sound Bar wchodzi w tryb parowania.

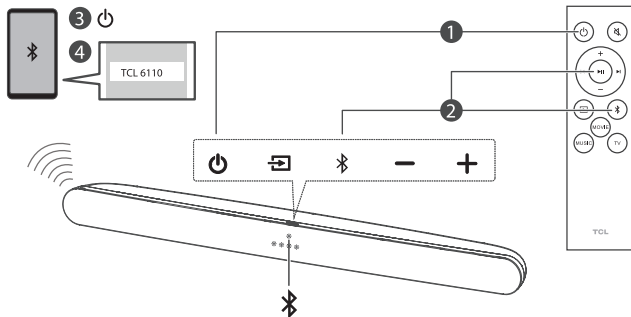

System Sound Bar jest teraz skonfigurowany i gotowy do pracy.

- 5 Aby odłączyć funkcję Bluetooth, możesz:
- nacisnąć **↵** przycisk na jednostce głównej Sound Bar lub na pilocie, aby przełączyć się na inne źródło; lub
 - wyłączyć funkcję Bluetooth w swoim urządzeniu; lub
 - nacisnąć i przytrzymaj **▶II** przez 3 sekundy przycisk na pilocie zdalnego sterowania.

Podłącz bezprzewodowy subwoofer do urządzenia Sound Bar

Po podłączeniu bezprzewodowego subwoofera można cieszyć się potężnym, głębokim basem i prawdziwie immersyjnym dźwiękiem.

Automatyczne parowanie

Upewnij się, że Sound Bar i subwoofer bezprzewodowy są podłączone do źródła zasilania i włączone.

- Sound Bar połączy się automatycznie z subwooferem.
- Bursztynowa dioda LED będzie migać, gdy parowanie będzie w toku.
- Bursztynowa dioda LED zapala się na stałe, gdy parowanie zakończy się pomyślnie.

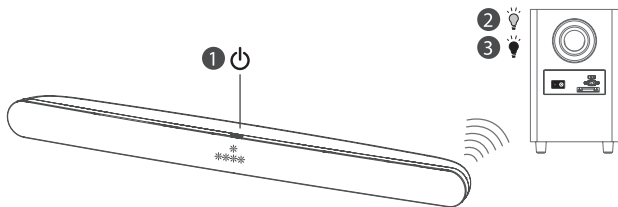

Uwaga

- Nie należy naciskać przycisku **PAIR** z tyłu subwoofera bezprzewodowego podczas automatycznego parowania.
-

Ręczne parowanie

- 1 Upewnij się, że Sound Bar i subwoofer bezprzewodowy są prawidłowo podłączone do źródła zasilania.
- 2 Naciśnij i przytrzymaj przycisk  na urządzeniu głównym Sound Bar lub na pilocie zdalnego sterowania.
→ 4 diody LED migają.
- 3 Naciśnij i przytrzymaj przycisk **PAIR** z tyłu subwoofera bezprzewodowego, aż pomarańczowa dioda LED na subwooferze zacznie szybko migać.
→ Bezprzewodowy subwoofer jest gotowy do sparowania.
→ Parowanie jest udane. Bursztynowa dioda LED świeci się światłem ciągłym.

Uwaga

- Jeśli pomarańczowa dioda LED z tyłu subwoofera nadal miga po parowaniu, oznacza to, że parowanie nie powiodło się. Odłącz przewód zasilający od subwoofera bezprzewodowego i podłącz go ponownie po 3 minutach. Następnie powtórz kroki od 1 do 3.

4 Sterowanie pracą systemu Sound Bar

Urządzenie Sound Bar może być obsługiwane za pomocą górnego panelu lub pilota zdalnego sterowania

- 1 Upewnij się, że Sound Bar jest prawidłowo podłączony do zasilania i źródeł.
- 2 Naciśnij  na górnym panelu urządzenia Sound Bar lub pilocie zdalnego sterowania, aby przełączyć na odpowiednie źródło.

Zachowanie diod LED w różnych trybach pracy

Wskaźniki LED	Tryb źródła
Czerwony	W trybie czuwania
Fioletowy	w trybie HDMI ARC
Zielony	urządzenie w trybie AUX
Niebieski	urządzenie w trybie Bluetooth
Niebieska dioda LED miga powoli	wyszukiwanie sparowanych urządzeń
Niebieska dioda LED miga szybko	parowanie w toku
Żółty	w trybie optycznym
Siny	w trybie USB

Wskaźniki LED	Tryb źródła
Żółta dioda LED miga 3 razy	Oznacza to, że urządzenie Sound Bar odbiera sygnał Dolby Audio

* Format dźwięku PCM nie jest wyświetlany na wyświetlaczu

Uwaga



- Po włączeniu urządzenia Sound Bar, jeśli w ciągu 10 sekund nie zostanie wykonana żadna operacja na jednostce głównej Sound Bar lub na pilocie zdalnego sterowania, wszystkie wskaźniki LED na jednostce głównej Sound Bar wyłączą się i zaświecą ponownie, gdy praca zostanie wznowiona.

Wskazówka

- Na pilocie zdalnego sterowania można korzystać z bardziej zaawansowanych funkcji (patrz „Przegląd pilota zdalnego sterowania” na stronie 9).

Ustawienia dźwięku

Możesz cieszyć się filmami lub muzyką z doskonałym dźwiękiem.

- Naciśnij +/-, aby wyregulować głośność.
- Naciśnij  na pilocie, aby wyciszyć dźwięk. Naciśnij , aby ponownie wyciszyć dźwięk.
- Naciśnij przyciski korektora (**MOVIE/MUSIC/TV**) na pilocie zdalnego sterowania, aby wybrać efekt korektora (EQ) podczas oglądania **programów telewizyjnych, filmów** lub słuchania **muzyki**.

Symbol	Działanie	Wskaźniki LED
	Zwiększenie głośności	Cztery białe diody LED zapalają się stopniowo od lewej do prawej
	Zmniejszenie głośności	Cztery białe diody LED gasną stopniowo od prawej do lewej
	Poziom głośności do maksimum	Cztery białe diody LED migają dwa razy
	Poziom głośności do minimum	Lewa biała dioda LED miga dwa razy
	Wyciszenie dźwięku	Biała dioda LED nadal miga
	Anulowanie wyciszenia dźwięku	Pokaż aktualny poziom głośności

Symbol	Działanie	Wskaźniki LED
	Wybierz korektor (EQ)	MUZYKI 
		MOVIE 
		TV 





Słuchanie muzyki z urządzenia Bluetooth

- 1 Upewnij się, że urządzenie obsługuje A2DP i/lub AVRCP. Aby uzyskać więcej informacji, sprawdź specyfikację swojego urządzenia.
- 2 Sparuj swoje urządzenie Bluetooth z urządzeniem głównym Sound Bar (patrz „Podłącz Sound Bar do urządzenia Bluetooth” na stronie 24).
- 3 Rozpocznij słuchanie muzyki zapisanej w urządzeniu Bluetooth przez Sound Bar.
 - Jeśli urządzenie Bluetooth obsługuje A2DP, możesz słuchać muzyki, ale nie możesz kontrolować jej odtwarzania.
 - Jeśli urządzenie Bluetooth obsługuje AVRCP, możesz słuchać muzyki i sterować jej odtwarzaniem za pomocą pilota. Naciśnij ►||, aby wstrzymać lub wznowić odtwarzanie muzyki. Naciśnij ◀/▶, aby przejść do poprzedniej/następnej ścieżki.

Uwaga

- Zasięg roboczy pomiędzy jednostką główną Sound Bar a urządzeniem Bluetooth wynosi około 10 metrów (bez żadnych przeszkód pomiędzy urządzeniem Bluetooth a jednostką główną Sound Bar).

Użycie kabla lub urządzenia USB

- 1 Podłącz urządzenie USB do złącza USB typu A w urządzeniu głównym Sound Bar.
- 2 Naciśnij  na urządzeniu Sound Bar lub pilocie zdalnego sterowania i przytrzymaj, aż zapali się niebieska dioda LED.
- 3 Teraz możesz słuchać muzyki przez Sound Bar.
 - Aby wstrzymać lub wznowić odtwarzanie muzyki, naciśnij  na pilocie zdalnego sterowania.
 - Aby przejść do poprzedniego lub następnego utworu, naciśnij  lub  na pilocie zdalnego sterowania.

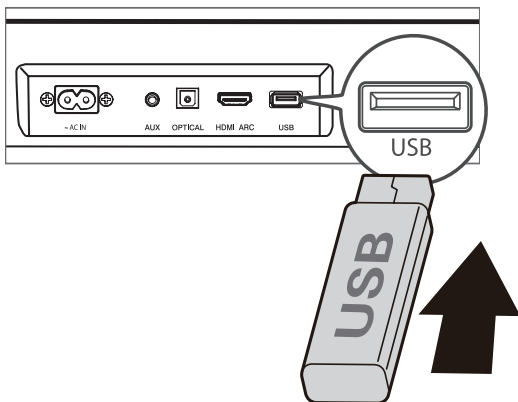

Działanie

Słuchanie muzyki.

Naciśnij **▶II**, aby wstrzymać odtwarzanie muzyki.

Wyświetlacz LED

Niebieska dioda LED pali się.

Niebieska dioda LED nadal miga

Wskazówka

- Urządzenie Sound Bar może obsługiwać urządzenia USB o pojemności pamięci do 32 GB, a obsługiwany format plików to MP3.

5 Specyfikacje

Urządzenie główne Sound Bar

- Zasilacz: AC~100-240 V, 50/60 Hz
- Pobór mocy: 20W
- Pobór mocy w trybie czuwania: $\leq 0,5W$
- Impedancja: 6 Ω
- Pasmo przenoszenia: 150 Hz-20 kHz
- Wymiary (szer. \times wys. \times gł.): 800 \times 62 \times 107 mm
- Waga: 1,8 kg
- Temperatura pracy: 0°C - 45°C

Bezprzewodowy subwoofer

- Zasilacz: AC~100-240 V, 50/60 Hz
- Pobór mocy: 25W
- Pobór mocy w trybie czuwania: $\leq 0,5W$
- Pasmo przenoszenia: 40 Hz-120 Hz
- Zakres częstotliwości: 2402 MHz
- Maksymalna moc nadawania: 13dBm
- Wymiary (szer. \times wys. \times gł.): 200 \times 326 \times 200 mm
- Waga: 3,3 kg

Bluetooth

- Wersja Bluetooth: 4.2, profil Bluetooth - Obsługiwane stereo Bluetooth (zaawansowany profil dystrybucji audio - A2DP; profil audio-wideo pilota - AVRCP)
- Zakres częstotliwości: 2402 MHz - 2480 MHz
- Maksymalna moc nadawania: 13dBm

Pilot zdalnego sterowania

- Zasięg/Kąt: 6 m/30°
- Typ baterii: Akumulator 1,5 V AAA \times 2, wymieniane przez użytkownika.

6 Ważne informacje

Deklaracja zgodności

Firma TCL Overseas Marketing Limited oświadcza, że niniejszy produkt jest zgodny z podstawowymi wymaganiami Dyrektywy 2014/53/UE i innymi obowiązującymi zapisami tej dyrektywy. Deklaracja zgodności znajduje się na stronie www.tcl.com.

Utylizacja starego produktu i akumulatora



Twój produkt został zaprojektowany i wyprodukowany z wysokiej jakości materiałów i komponentów, które mogą być poddane recyklingowi i ponownie użyte.



Ten symbol na produkcie oznacza, że produkt jest objęty dyrektywą europejską 2012/19/UE.



Symbol ten oznacza, że urządzenie zawiera baterie objęte unijną dyrektywą 2013/56/UE, których nie można wyrzucać razem ze zwykłymi odpadami z gospodarstwa domowego. Użytkownik winien zapoznać się z obowiązującymi na danym terenie zasadami selektywnej zbiórki odpadów elektrycznych i elektronicznych oraz baterii. Należy przestrzegać obowiązujących zasad i pod żadnym pozorem nie wyrzucać baterii łącznie ze zwykłymi odpadami z gospodarstwa domowego. Poprawna utylizacja zużytego sprzętu i baterii pomaga ograniczyć negatywny wpływ odpadów na środowisko naturalne i zdrowie ludzkie.

Wymywanie wymiennej baterii

Aby wyjąć baterie jednorazowego użytku, patrz rozdział „Wymiana baterii pilota zdalnego sterowania”.

Ochrona środowiska i zrównoważony rozwój

Zrezygnowaliśmy ze wszystkich zbędnych elementów opakowania i upewniliśmy się, że jest ono przyjazne dla środowiska oraz zrównoważone.

Znaki towarowe



Znak słowny i logo Bluetooth® są zastrzeżonymi znakami towarowymi należącymi do Bluetooth SIG, Inc. Każde użycie tych znaków przez TTE Corporation odbywa się na podstawie licencji. Inne znaki towarowe i nazwy handlowe należą do odpowiednich właścicieli.



Wyprodukowane na licencji Dolby Laboratories. Dolby, Dolby Audio oraz symbol podwójnego D są znakami towarowymi Dolby Laboratories Licensing Corporation.



Przyjęte znaki towarowe HDMI, HDMI High-Definition Multimedia Interface oraz logo HDMI są znakami towarowymi lub zastrzeżonymi znakami towarowymi HDMI Licensing Administrator, Inc. w Stanach Zjednoczonych i innych krajach.

7 Często zadawane pytania

Brak zasilania

- Upewnij się, że przewód zasilający i złącze wejściowe prądu przemiennego są prawidłowo podłączone.
- Upewnij się, że zasilanie w sieci jest prawidłowe.
- Upewnij się, że Sound Bar jest włączony.

Brak dźwięku

- Upewnij się, że kabel audio jest podłączony do Sound Bar i wykorzystywanego urządzenia.
- Upewnij się, że wybrałeś właściwe źródło.
- Naciśnij +, aby zwiększyć poziom głośności.
- Upewnij się, że Sound Bar nie jest wyciszony.

Pilot zdalnego sterowania nie działa.

- Upewnij się, że wybrałeś właściwe źródło.
- Upewnij się, że odległość pomiędzy pilotem zdalnego sterowania a urządzeniem głównym Sound Bar znajduje się w zasięgu roboczym.
- Upewnij się, że bateria jest prawidłowo włożona i działa.
- Upewnij się, że pilot zdalnego sterowania znajduje się w pobliżu czujnika zdalnego sterowania urządzenia głównego Sound Bar.

Dźwięk jest zniekształcony.

- Upewnij się, że wszystkie kable są prawidłowo podłączone.
- Upewnij się, że wybrałeś właściwe źródło.
- Upewnij się, że telewizor jest wyciszony, jeśli odtwarzasz dźwięk z telewizora.

Nie mogę znaleźć nazwy Bluetooth tego urządzenia Sound Bar w moim urządzeniu Bluetooth.

- Upewnij się, że funkcja Bluetooth jest włączona w wykorzystywanym urządzeniu Bluetooth.
- Upewnij się, że Sound Bar został sparowany z wykorzystywanym urządzeniem Bluetooth.

Dioda LED subwoofera nie świeci się.

- Zresetuj subwoofer poprzez odłączenie zasilania i ponowne podłączenie po 2 minutach

WSPARCIE TCL:

Odwiedź witrynę www.tcl.com

SŁUŻYMY POMOCA

w pierwszej kolejności skontaktuj się z
nami, jeśli masz jakiegokolwiek pytania



**ZACHOWAJ OSTROŻNOŚĆ PRZY
UTYLIZACJI URZĄDZENIA SOUND
BAR**